

室内机



H 系列数字系统室内机使用手册_V2.0

H-IS11/H-IS11-P48

注意事项

- 1、请远离强磁场、高温、潮湿等环境；



- 2、不要将设备摔落在地上或使之受到强力冲击；



- 3、不要使用湿布或具挥发性的试剂擦拭设备；



- 4、请勿自行拆卸本设备。

目录

第一章 功能概述.....	1
第二章 产品简介.....	2
2.1 产品外观.....	2
2.2 外观尺寸图.....	3
2.3 规格参数.....	3
2.4 接口图.....	4
第三章 基本功能.....	5
3.1 待机界面.....	5
3.2 访客呼叫.....	6
3.3 信息查看.....	7
3.4 主动呼叫.....	8
3.5 监视.....	10
3.6 报警系统设置.....	11
3.7 离家布/撤防.....	12
第四章 系统设置.....	13
4.1 时间设置.....	13
4.2 摄像头设置.....	13
4.3 呼叫转移设置.....	14
4.4 密码设置.....	15
4.5 报警设置.....	16
4.6 小门口机设置.....	17
4.7 铃声设置.....	18
4.8 显示设置.....	19
4.9 语言设置.....	19
4.10 工程设置.....	20
4.11 屏幕清洁.....	21
第五章 安装.....	22
5.1 安装高度.....	22
5.2 安装说明.....	23
第六章 防区接线说明.....	24
6.1 防区接线图.....	24
6.2 防区属性说明.....	25
6.3 门铃功能.....	25

第一章 功能概述

本产品是基于 TCP/IP 传输协议的设备，是数字化楼宇对讲系统的主要组成设备，支持可视对讲、防区设置。

- 采用 7 寸电容触摸屏设计
- H-IS11 可支持 24V 非标 PoE 供电
- H-IS11-P48 可支持标准 48V PoE 供电
- 支持连接门铃及小门口机
- 可扩展呼梯功能，接受住户/访客呼梯
- 支持实时监控，可监视门口机、小门口机、围墙机、IP 摄像头
- 信息接收，可接收管理中心发的信息
- 支持一户多分机，撤/布防及静音同步功能
- 可实现访客与住户、住户与管理中心的可视对讲
- 具有户内通、户户通对讲功能，可实现小区住户与住户之间的对讲
- 具有标准 7 防区安防报警功能

第二章 产品简介

2.1 产品外观

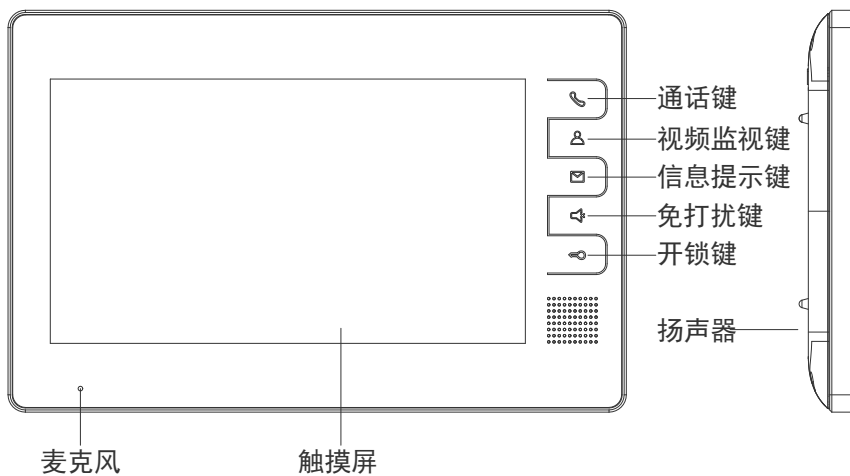

2.2 外观尺寸图

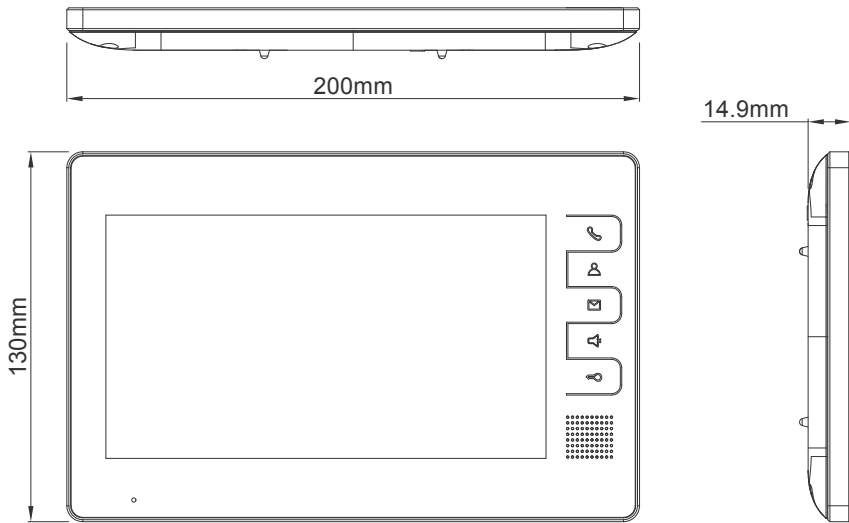

2.3 规格参数

工作电压：DC 24V

本机静态电流：≤ 80 mA

本机工作电流：≤ 200 mA

显示屏：7 寸

分辨率：800 × 480

外形尺寸(L × W × D)：200 × 130 × 14.9 mm

环境温度：-10℃ ~ +55℃

振铃时长：30 秒 通话时长：120 秒 监视时长：30 秒

2.4 接口图

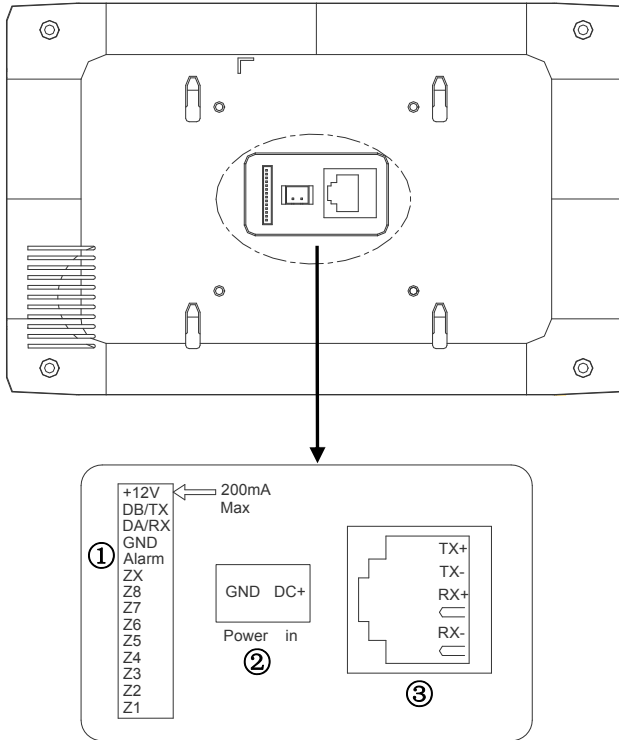

编号①:

+12V、GND：防区探测器供电接口（供电电流 $\leq 200\text{mA}$ ）。

DA/RX、DB/TX：485 接口。

Z8：默认门铃功能。

Z7 至 Z1：标准防区接口，支持接入常开/常闭安防模块。

编号②:

电源输入接口 DC 24 V。

编号③:

H-IS11 网络接口（非标 DC 24V PoE 供电）；

H-IS11-P48 网络接口（标准 48V PoE 供电）。

第三章 基本功能

3.1 待机界面



拨号呼叫

点击  图标，进入对讲界面，可呼叫管理中心、其他住户、本户其他室内机。

信息/记录

点击  图标，住户可查看小区发布的信息；还可查看、阅读、删除访客和管理中心与住户之间的通话记录。

报警记录

点击  图标，可查看已发生的报警记录，对各防区进行设置。

离家布防

点击  图标，输入用户密码，可执行离家布防或撤防。

视频监控

点击  图标，可监控门口机、小门口机、围墙机以及 IP 摄像头。

呼梯呼叫

点击  图标，可将电梯呼至住户所在楼层。

紧急警报

长按  图标 2 秒以上可发送求救信息至管理中心。

设置

点击  图标，进入系统设置界面。

情景模式



可以支持 KNX 模块做智能家居场景控制。



3.2 访客呼叫



振铃显示界面

基本流程：振铃⇒通话⇒开锁⇒结束通话

来电时：

- 1) 访客通过门口机呼叫室内机，室内机开始振铃。
- 2) 住户按  键后，可与访客开始通话。
- 3) 通话过程中，住户按  键可为访客开锁，开锁后 5S 系统自动挂机。
- 4) 住户按  键，结束通话。

抓拍:

- 1) 访客呼叫过程中, 点击屏幕上的  图标, 可手动进行抓拍。
- 2) 抓拍的图片保存在待机界面的信息/记录中。



抓拍图片

3.3 信息查看

按  图标, 进入信息界面, 可查看管理中心发送的小区信息。

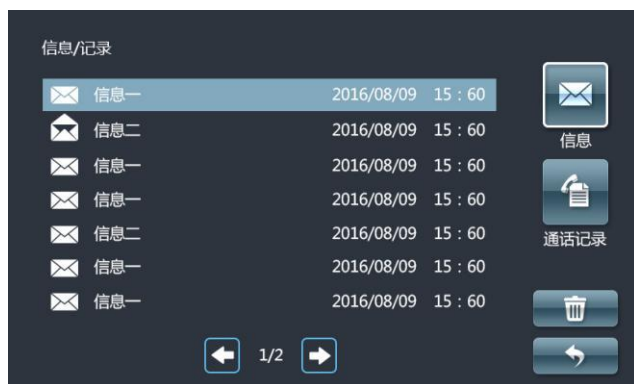

信息查看界面

查看信息

选中单条信息，点击可打开阅读信息详细内容，同时可对信息进行删除操作。



详细信息界面

3.4 主动呼叫

主界面点击  图标，进入对讲界面。



呼叫室内机

基本流程：呼叫⇒振铃⇒通话⇒结束

1) 呼叫

点击  弹出室内机列表，呼叫本户的其他室内机，或者对其他室内机进行广播；

呼叫其他住户，输入楼栋号，单元号及房号，按  图标确认呼叫；如只输入房号，



则系统默认栋号和单元号为 0。

- 2) 本机响回铃声。
- 3) 被呼叫的住户接听后，双方开始通话。
- 4) 住户按  键可结束通话。

提示： 1、与同一单元住户通话，点击呼梯图标，可进行呼梯。
2、通话过程中，当有新的来电呼入，弹出新来电图标，点击图标可接听来电。

呼叫管理机

基本流程： 呼叫 \Rightarrow 通话 \Rightarrow 结束通话

- 1) 按  图标开始呼叫管理中心。
- 2) 室内机响回铃声。
- 3) 管理机接听后可进行通话。
- 4) 住户按  键可结束通话。

3.5 监视



监视开锁

基本流程：选择监视设备→监视→开锁→结束

- 1) 点击主界面上的  图标，选择监视的设备类型。
- 2) 启动监视功能。
- 3) 监视过程中，住户按  键可为访客开锁。
- 4) 点击  图标结束监视。

监视抓拍

监视过程中，点击屏幕上的  图标可手动抓拍图片。

提示：抓拍图片保存在通话记录中。

访客通话

基本流程：监视→通话→结束通话

监视（小门口机、门口机、围墙机）过程中，住户按  键，可与访客进行通话。

社区监视

点击  图标后，可选择 IP 摄像头进行社区监视。

3.6 报警系统设置

点击待机界面上的  图标，进入报警系统界面。



报警系统界面

点击  图标后输入用户密码进入防区属性设置。（用户密码默认为 666666）

- 提示：**
- 1、在布防状态下，报警系统界面显示为撤防图标，可使用用户密码进行撤防。
 - 2、在布防状态下，如果用户遭到劫持时，可输入胁迫密码进行撤防，本机会将劫持信息秘密上报至管理中心。（需要提前在密码设置中设置胁迫密码）

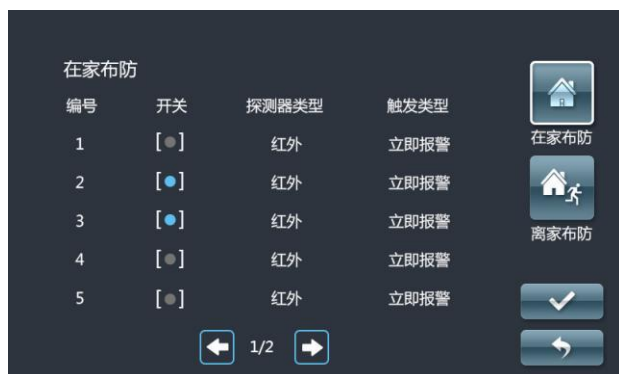

防区属性设置界面

防区属性设置

进入报警系统设置界面，可对各个防区进行开关、防区类型和触发类型进行设置。相关防区类型与触发类型介绍请看防区接线说明。

3.7 离家布/撤防

点击  图标进行离家布/撤防操作。



密码输入确认界面

布防状态下，可进行如下操作：

撤防：输入用户密码，进行撤防。

撤防状态下，可进行如下操作：

布防：输入用户密码，随后进入布防延时，需在延时时间内离开防区。

第四章 系统设置

4.1 时间设置

在主界面点击  时间设置，进入时间设置界面，可设置本机时间和日期。

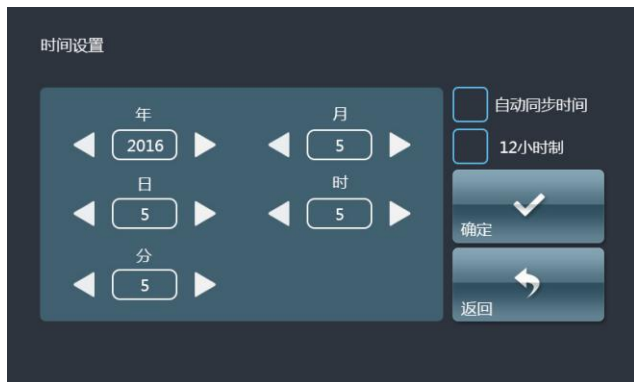

时间设置界面

开启自动同步时间：勾选此项后本机的时间会自动与 PC 机系统时间同步。

4.2 摄像头设置

在主界面点击  摄像头设置，进入摄像头设置界面。

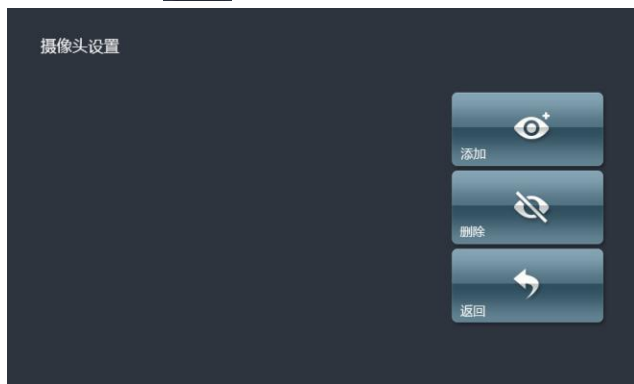

摄像头设置界面

设置对本机监视的摄像头进行添加或删除操作。

添加摄像头时需输入摄像头编码。

4.3 呼叫转移设置

在主界面点击  呼叫转移，进入呼叫转移设置界面。



呼叫转移设置界面

- 1) 勾选目标设备类型。
- 2) 若设备类型为室内机，要输入目标房号。

提示：选择管理机，无需输入编号。

4.4 密码设置

在主界面点击  ⇒ 密码设置，进入密码设置界面。



密码设置界面

用户密码

输入旧密码（用户密码或胁迫密码） ⇒ 新密码输入 ⇒ 新密码确认。

胁迫密码

输入（用户密码或旧密码） ⇒ 输入防劫持密码 ⇒ 再次输入防劫持密码
需要先输入用户密码进行设置胁迫密码（注意：胁迫密码不能跟用户密码相同）。



胁迫密码设置界面

4.5 报警设置

在主界面点击  报警设置，进入报警设置界面。



报警设置界面

- 1) 退出延时：开启报警系统后，如果在该时间段内触发到延时防区，系统不会报警。
- 2) 进入延时：布防状态下，如果延时防区被触发，只要在该时间段内完成撤防操作，系统就不会报警。
- 3) 报警持续时间：防区触发后，警报声响的持续时间。
- 4) 防拆开关设置：功能开启后，当非法拆卸本机时，会向管理中心发送报警信息。布防后防拆开关自动开启。
- 5) 错误密码锁定：功能开启后，进行撤防操作时，如在 1 分钟内连续三次输入错误密码，则设备会被锁定 60s，锁定期间无法进行撤防的操作。

4.6 小门口机设置

在主界面点击  小门口机设置，进入小门口机设置界面。



小门口机设置界面

- 1) 卡管理：可注册或删除 IC 卡。
- 2) 密钥同步：点击密钥同步后本户其他室内分机可对小门口机进行操作。
- 3) 小门口机开锁时间：设置小门口机的开锁时间间隔。
- 4) 撤布防联动：勾选此项后，于小门口机刷卡即可撤防。

4.7 铃声设置

在主界面点击  铃声设置，进入铃声设置界面。



铃声设置界面

声音设置

- 1) 调节振铃音量。
- 2) 设置触屏音、按键音和故障提示音。

铃声选择

选择各个设备弹出铃声列表。



设备铃声列表图

选择各个设备的来电铃声。

提示：其他铃声指室内机、小门口机和管理机的来电铃声。

4.8 显示设置

在主界面点击  显示设置，进入显示设置界面。



显示设置界面

- 1) 调节屏幕亮度。
- 2) 设置屏保启动时间和屏保结束时间。

4.9 语言设置

在主界面点击  语言设置，进入语言设置界面。

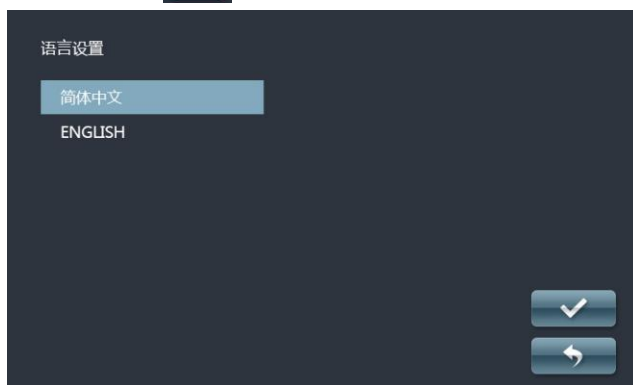

语言设置界面

设置本机界面语言，初次上电时必须先选择语言。

4.10 工程设置

在主界面点击  ⇒ 工程设置 ⇒ 输入工程密码，进入工程设置界面。



工程设置界面

房号设置

设置本机房间号。

工程密码：用于工程设置中室内机编号设置、单户门口机设置、恢复出厂设置。
工程密码为 801801。

小门口机设置

- 1) 小门口机进入设置状态。
- 2) 添加小门口机机号：进入设置 ⇌ 工程设置 ⇌ 选择小门口机 1 设置（或小门口机 2 设置）⇌ 选择小门口机。
- 3) 通过视频确认设置是否符合目标小门口机。

提示： 1、长按 3S 再短按使小门口机进入设置状态。
2、设置界面列出当前正在等待的小门口机，最多 5 台。

恢复出厂设置



点击恢复出厂设置并确定可将系统设置恢复至出厂前状态。

提示：

- 1、在上电 30s 后，操作恢复出厂设置，本机设置参数恢复为默认值。
- 2、在上电 30s 内，操作恢复出厂设置，本机设置参数恢复为默认值，同时所有记录均被清空。

4.11 屏幕清洁

进行屏幕清洁时，为了防止误操作，可将屏幕暂时锁定一段时间。

在主界面点击  ⇌ ，弹出屏幕锁定倒计时窗口，并锁定 60s，期间点击屏幕和硬按键（开锁键除外）均无效，按开锁键可取消屏幕锁定。



屏幕倒计时界面

提示： 1、使用柔软且不起绒的抹布擦拭屏幕表面。
2、可以喷少量玻璃清洁剂在抹布上帮助更好地清洁。

第五章 安装

5.1 安装高度

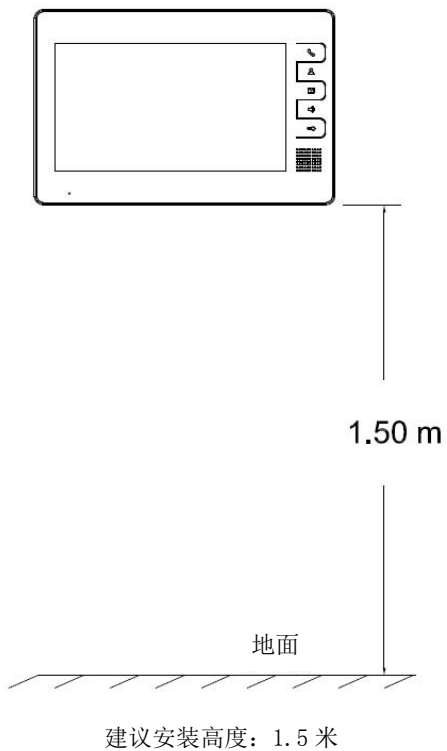

5.2 安装说明

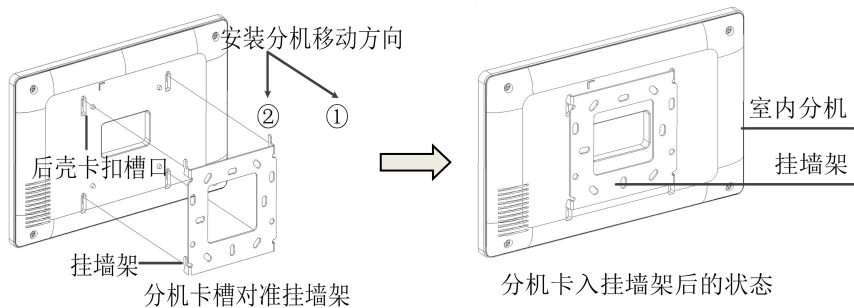
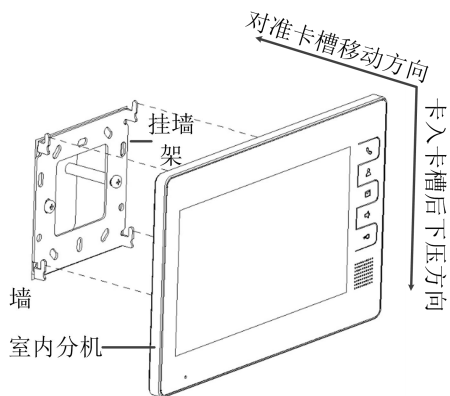
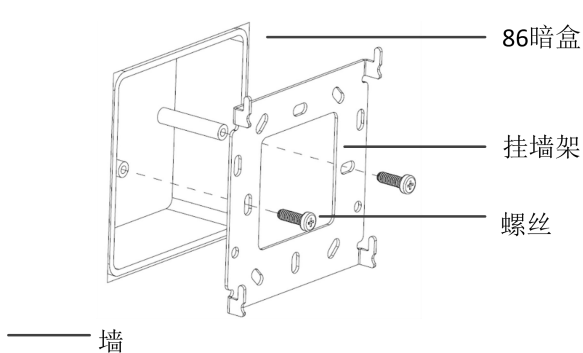

第六章 防区接线说明

6.1 防区接线图

6.1.1 单个安防探测器接线方法

室内机 Z1 至 Z7 接线:

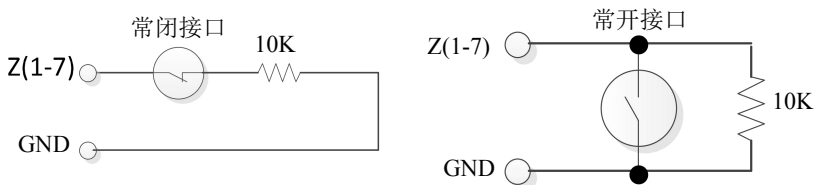

室内机 Z8 接线:

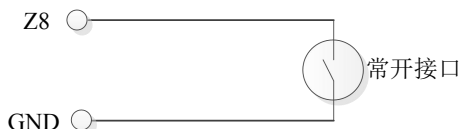

6.1.2 多个安防探测器接线方法

室内机 Z1 至 Z7 接线:

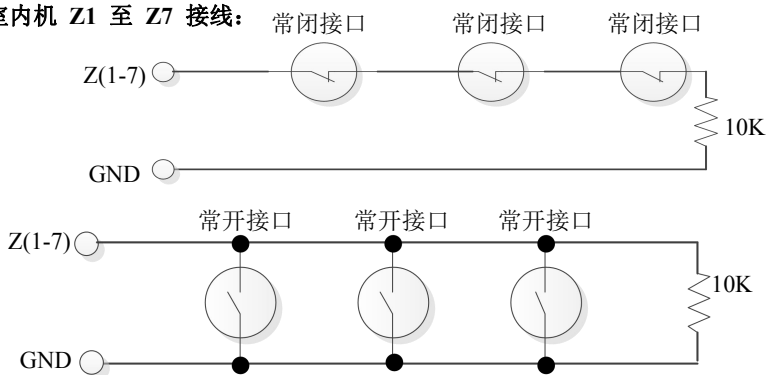

室内机 Z8 接线:

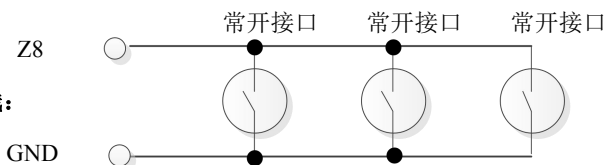

提示: 未使用的防区接口可在主界面设置报警设置进行关闭, 或采用 10K 电阻接地屏蔽。

6.2 防区属性说明



触发类型界面

立即报警：该防区布防后，一经触发，立即发出警报。

延时报警：该防区布防后若被触发，则进入报警延时倒计时，用户可在倒计时时间内撤防，否则时间到后立即发出警报。

传递延时：该防区需与延时防区关联操作。布防后，一旦该防区先于延时防区触发，则立即报警；如延时防区先触发，则进行触发倒计时，用户可在倒计时时间内撤防，否则时间到后立即报警。

24 小时即报：该防区只要系统上电后即进行检测，不受布/撤防影响，一旦防区被触发，立即发出警报。

交叉报警：该防区需两个防区配合触发。布防后，交叉防区一一旦触发后，在 5 秒内触发交叉防区二则立即发出警报，否则不进行报警。

6.3 门铃功能

门铃功能可通过 **报警设置** ⇨ **防区设置** ⇨ **探测器类型** 进行设置。设置完成后，防区接口检测到门铃输入后，立即响起门铃声。